

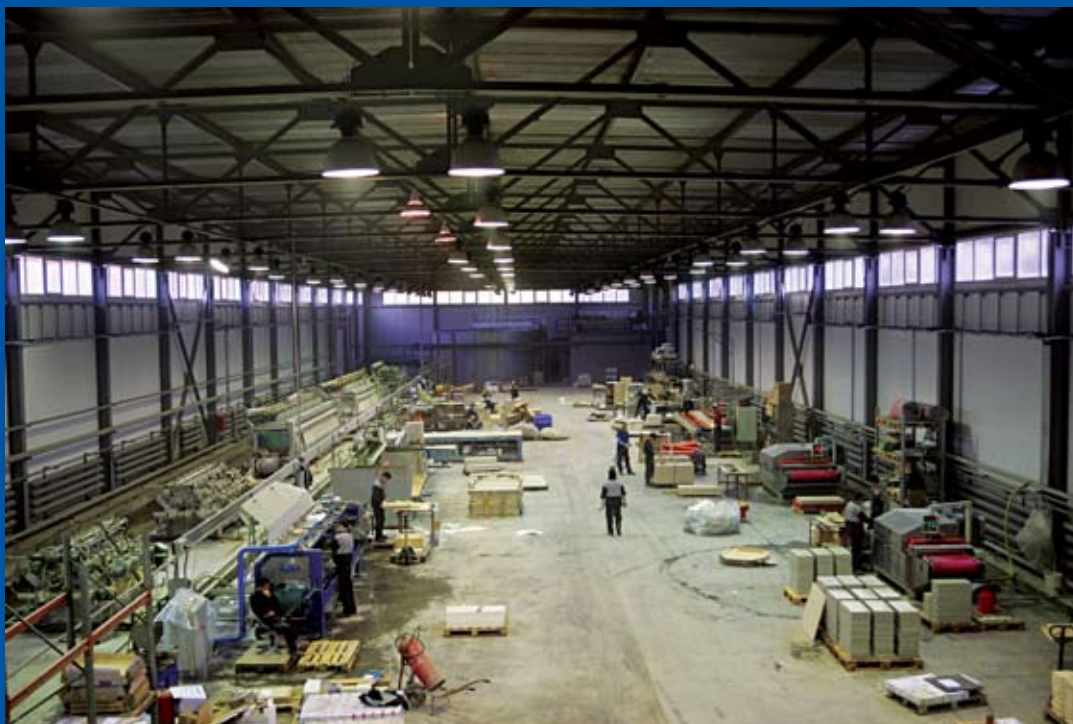

JET CERAMIC

Художественные панно
Ступени и плинтусы
Подоконники
Столешницы
Мозаика



В 1998 г. компания «ДЖЕТ-КЕРАМИК» открыла первое в России производство, специализирующееся на изготовлении изделий из керамического гранита, общей площадью 110 м². Наша компания постоянно развивается и модернизирует свое производство. В настоящее время, оснащенная современным итальянским оборудованием, производственная площадь «ДЖЕТ-КЕРАМИК» составляет 5000 м². Мы профессионально обрабатываем такие материалы как керамический гранит, агломерат, мрамор и гранит.

Гамма производимой нами продукции полна и разнообразна и способна ответить на многочисленные эстетические и функциональные требования: **столешницы, подоконники, ступени, плитусы, художественные панно и бордюры, стеклянная мозаика, растяжки, декоры, брекчи.**

Посетив наш салон, Вы сможете оценить красоту и качество изготавливаемых нами изделий. Квалифицированные специалисты помогут Вам подобрать и рассчитать необходимое количество материала, оптимального для Вашего интерьера, произведут замеры, организуют доставку и установку.

Мы благодарим Вас за внимание, проявленное к нашей компании, будем рады видеть Вас в числе наших клиентов.

*С уважением,
Компания «ДЖЕТ-КЕРАМИК»*



ХУДОЖЕСТВЕННЫЕ ПАННО И БОРДЮРЫ



Панно14



Панно24



Панно 44



Панно37



Панно142



Панно 143

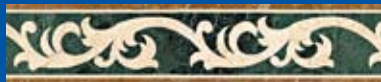

Бордюр 25



Бордюр 28



Бордюр 29



Бордюр 37



Бордюр 38



Бордюр 45

КАМЕННАЯ МОЗАИКА НА СЕТКЕ МОДУЛЬ 30X30CM

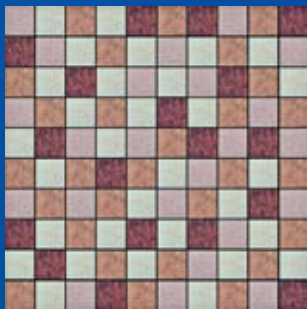

Мозаика 4 цвета

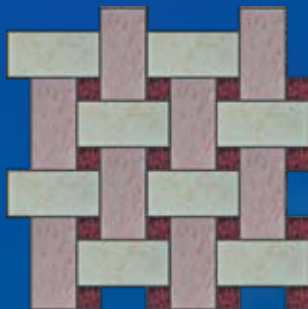

Раскладка А



Брекчия

СТЕКЛЯННАЯ МОЗАИКА

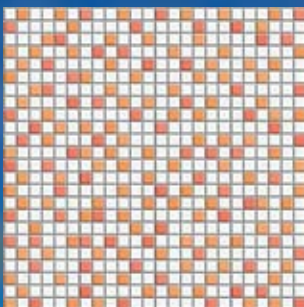

Микс



Растяжка в двух цветах



Декор

СТАНДАРТНЫЕ СТУПЕНИ И СПЕЦИАЛЬНЫЕ ПЛИНТУСЫ

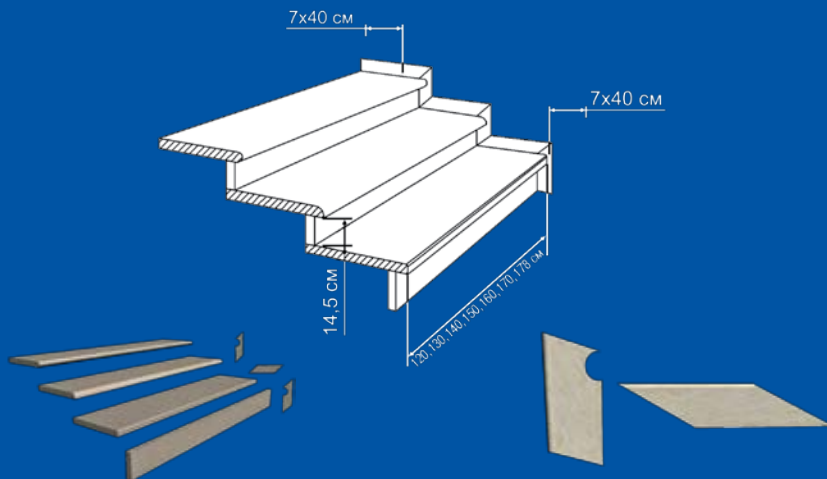

ОБРАБОТКА ПЛИТ ТОЛЩИНОЙ 2-3 СМ.

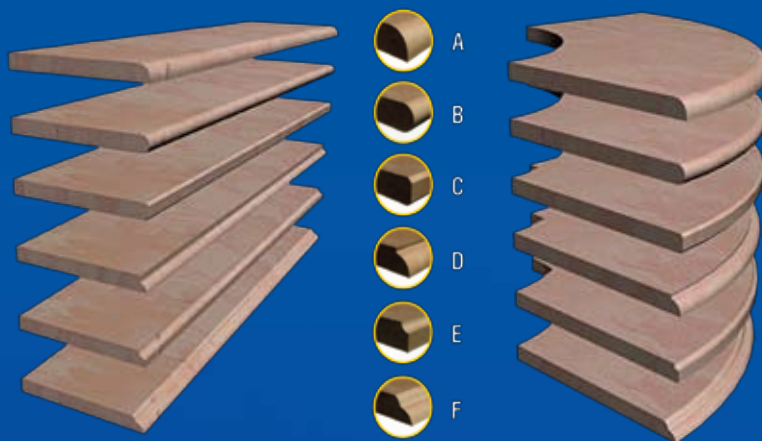

Обработка торца по прямой

Обработка торца по дуге



ДОПОЛНИТЕЛЬНЫЕ ВИДЫ РАБОТ ДЛЯ ПЛИТ ТОЛЩИНОЙ 2-3 см.

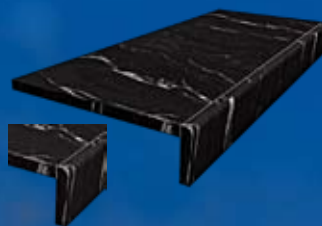

Обработка края с приклеиванием бортика

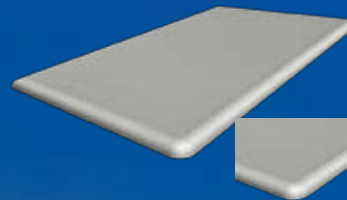

Закругления угла



Нанесение четырех насечек (полированные и неполированные)

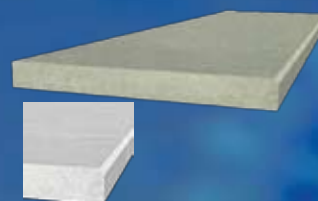

Снятие фаски 3...5 мм.



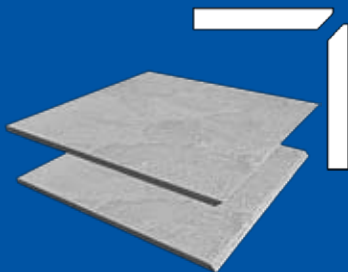

Резка торца плит под углом 45°

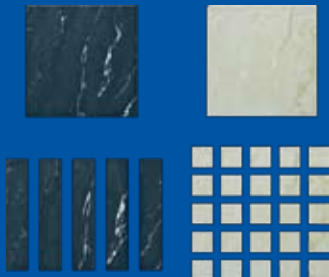

Прямая резка фрезой



Гидроабразивная резка пристыковок

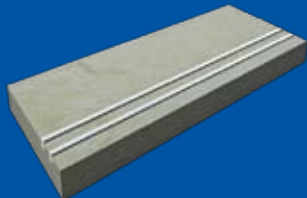

Вклейка металлической полосы противоскольжения

ИЗГОТОВЛЕНИЕ СТУПЕНЕЙ И ПЛИНТУСОВ

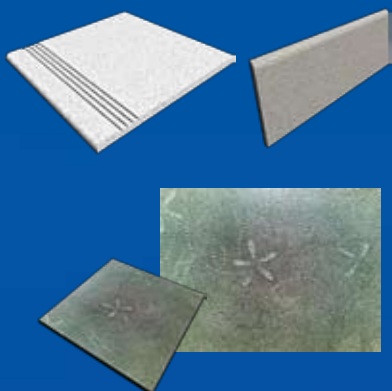

Ажурная гравировка на плитке

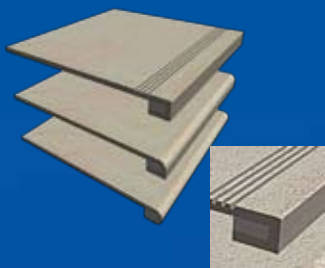

Сборная ступень

ДОПОЛНИТЕЛЬНЫЕ ВИДЫ РАБОТ ДЛЯ ПЛИТ ТОЛЩИНОЙ ДО 12мм.

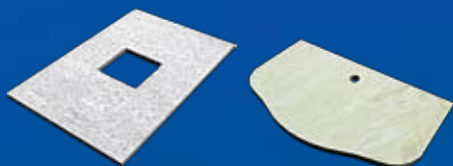

Вырезы квадратных отверстий Вырезы круглых отверстий



Ячейки



Закругление торца плитки (толщина до 12 мм) по дуге

Отверстие и вырезы под крепление скрытой системы вентилируемого фасада

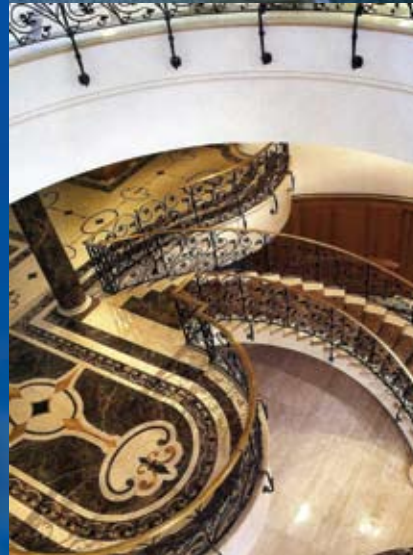
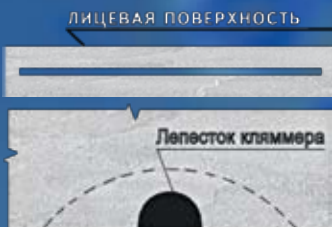

Искусственный камень. Агломерат. Формат плиты МАХ 305x140x2/3 см.

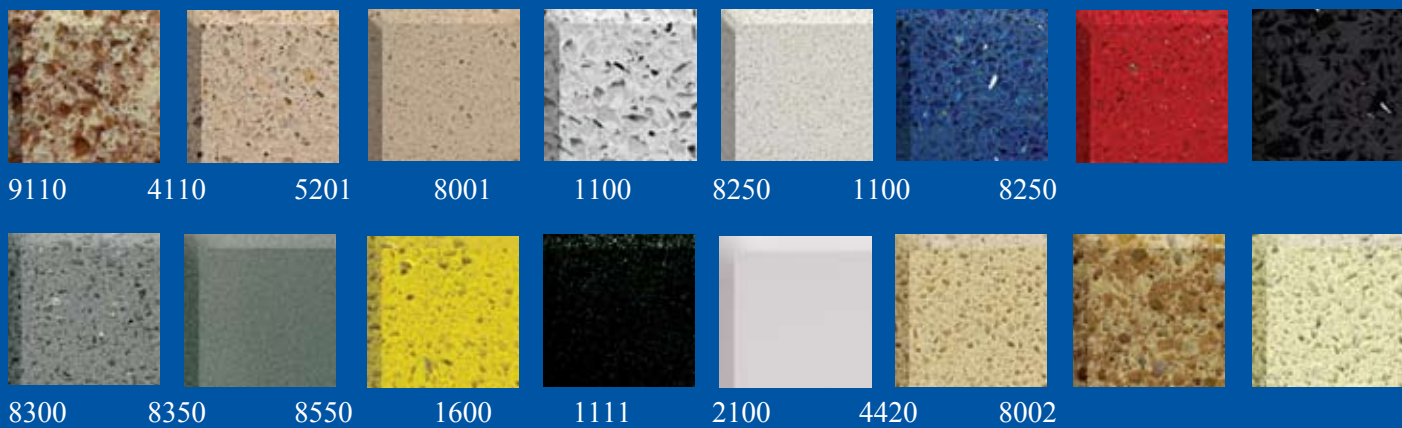

Искусственный камень. Агломерат. Формат плиты МАХ 305x125x2/3 см.

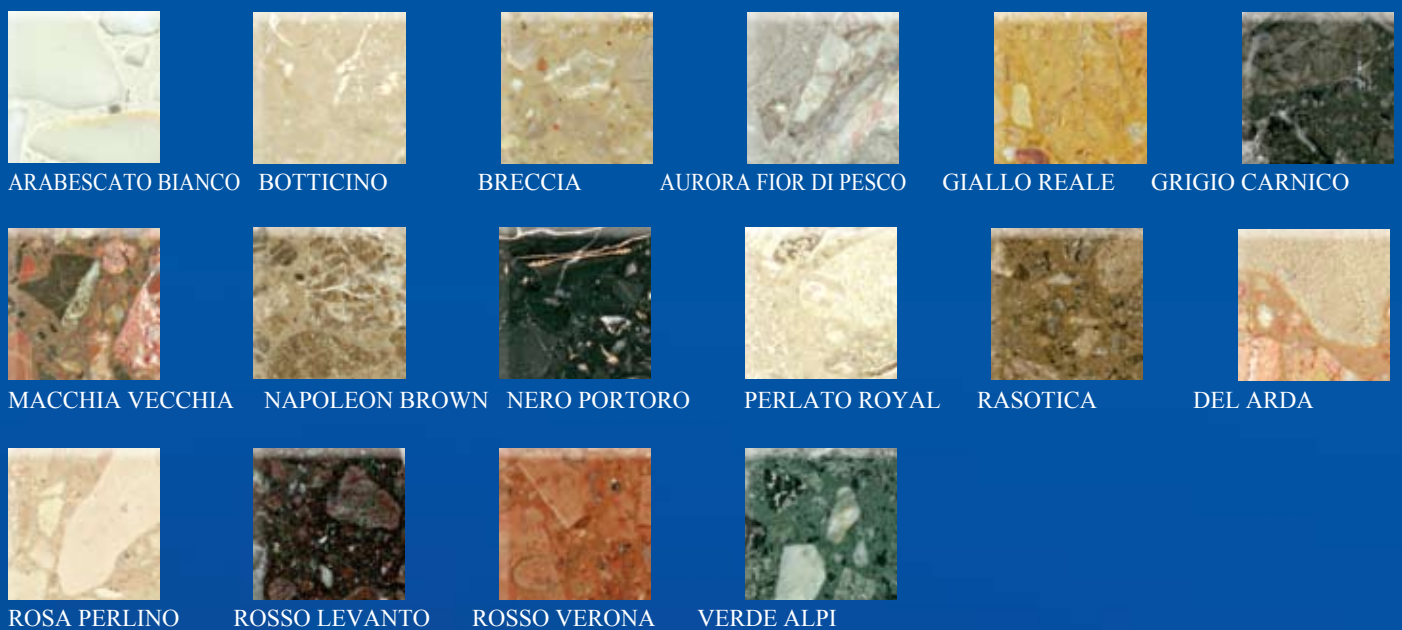

Мрамор.

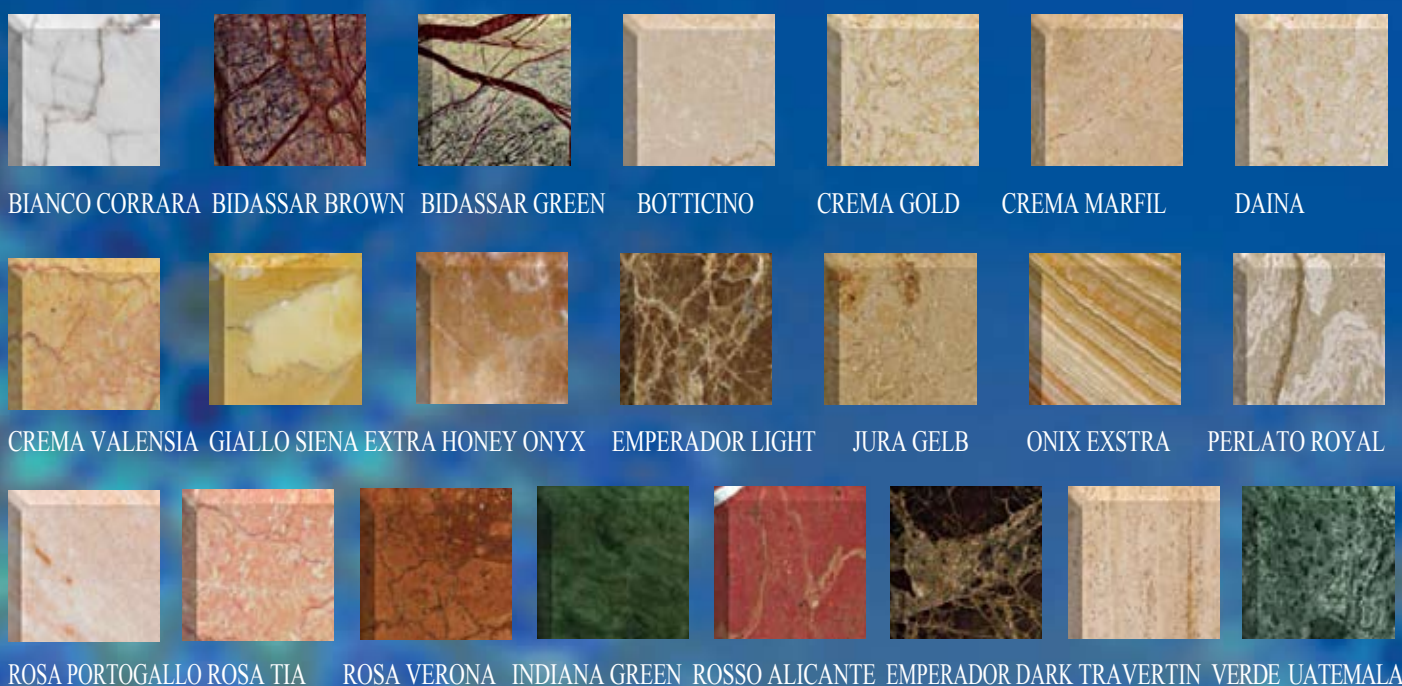

Искусственный камень. Керамогранит. Формат плиты MAX 120x178x2 см.

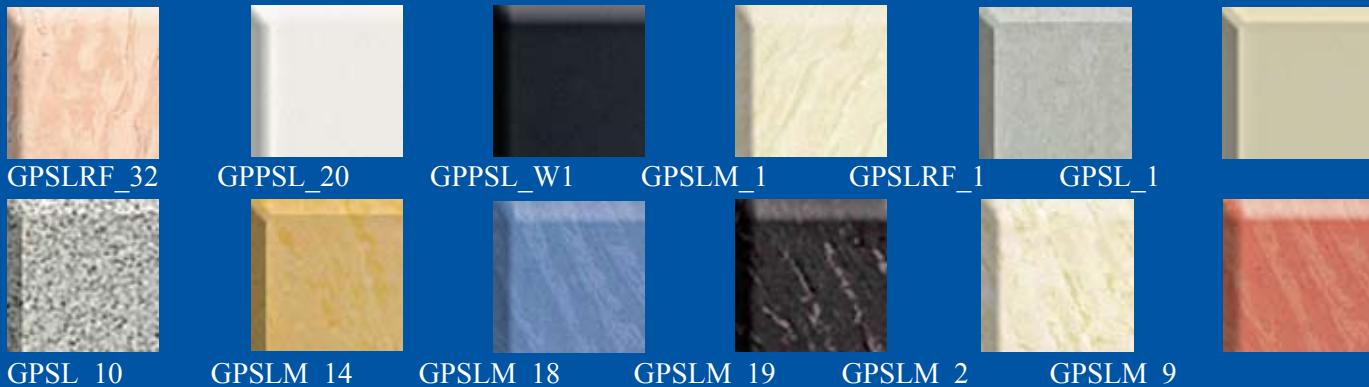

Искусственный камень. Керамогранит. Формат плиты MAX 125x178x2/3 см.



Гранит.

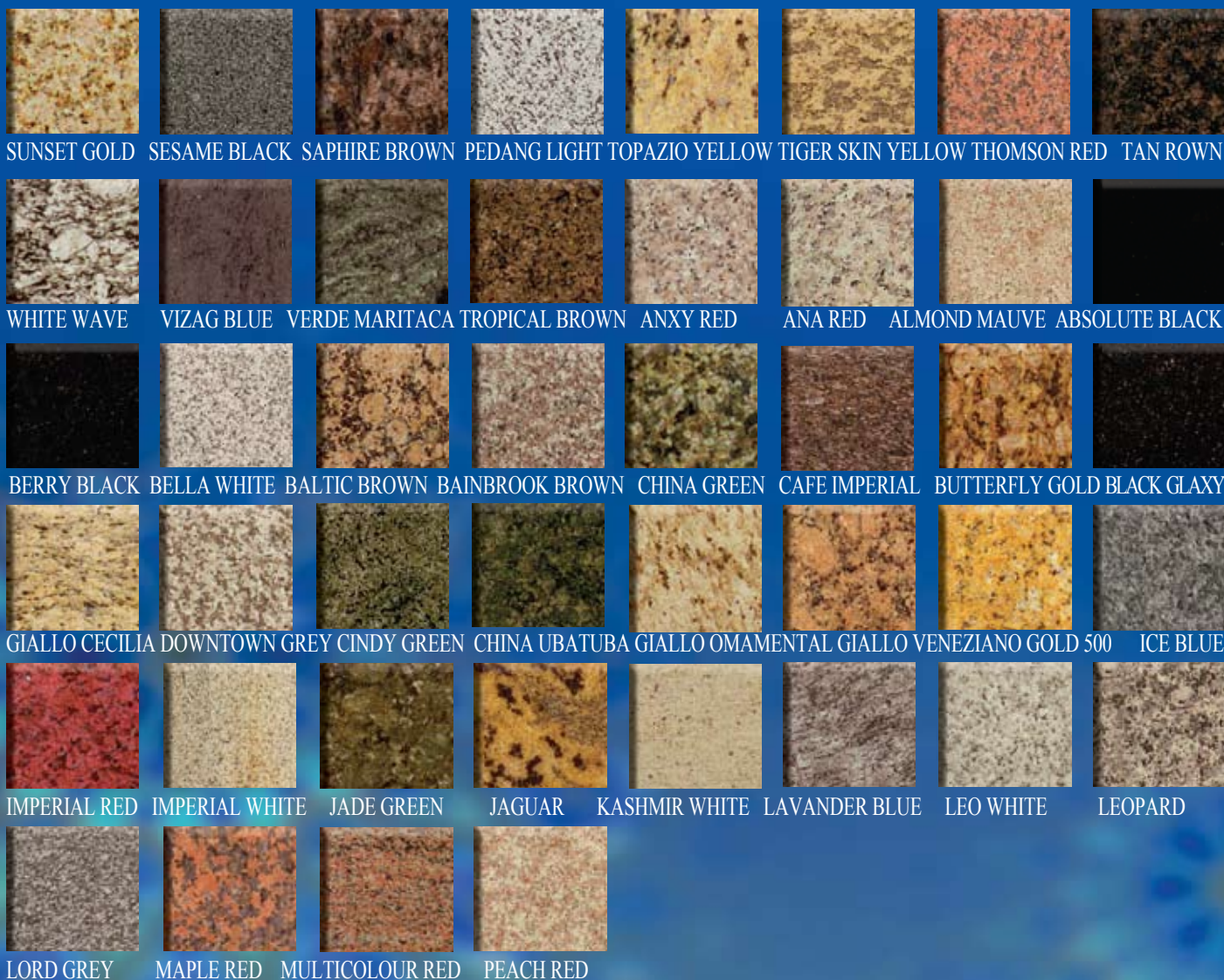



123056, г. Москва, ул. Красина, д. 7 стр. 1
+7 (495) 787-91-91 (многоканальный)
www.jetceramic.ru, jetceramic@keraton.ru